

Deskový výměník tepla HCBP s vnitřním závitem

Tento typ chladiče se používá u těch aplikací, při kterých dochází k výměně tepla mezi dvěma kapalinami resp. medií.

Přenos tepla mezi jednotlivými deskami je vyvinutý pro co největší efektivitu, což vede k malé zástavbové velikosti.

Desky se standardně vyrábí z AISI 316 (1.4401) a jsou k sobě připájené mědí. Deskové výměníky tepla typ HCBP lze použít pro všechny druhy medií, pokud jim odolávají použité materiály.

TEPLOTNÍ ROZSAH	-195 °C až +225 °C
STANDARDNÍ PRACOVNÍ TLAK:	31 bar (statický)

Popis

Deskové výměníky HCBP se používají pro chlazení kapalin nebo plynů. K dispozici jsou výměníky různé konstrukce – s nejmenšími rozměry, ale i taková zařízení, která mají velký chladicí výkon a velký objemový průtok.

K dostání jako standardní výměník pájený mědí. V nabídce jsou i provedení s dvojitou stěnou (jako bezpečnostní deskový výměník tepla) nebo pájené niklem pro agresivní media.

Různé profily desek a různé tlakové úrovně doplňují nabízený program.

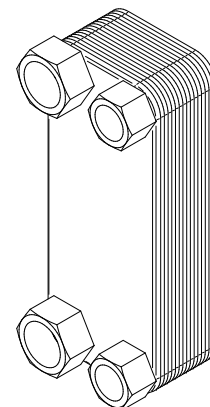
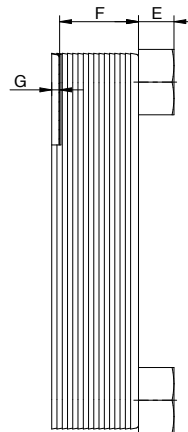
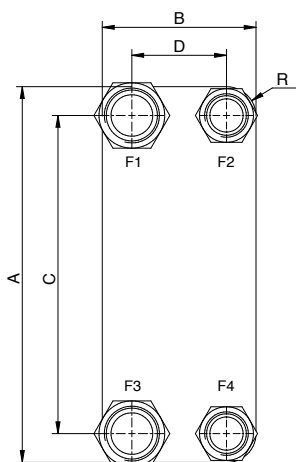

F1	teplá strana výstup	F4	studená strana výstup
F3	teplá strana vstup	F2	studená strana vstup

DESKOVÝ VÝMĚNÍK TEPLA HCBP SE VYZNAČUJE:

- kompaktní konstrukce
- vysoká účinnost
- krátké dodací termíny standardních typů

Typ	A mm (+/-2)	B [mm] (+/-2)	C [mm] (+/-1)	D [mm] (+/-1)	E mm (+/-1)	F +/- 3%	Max. počet desek	Hmotnost	Standardní koncovky ISO G HEX + vnitřní závít
HCBP-B5T	193	76	154	40	20,1	4 + (2,24 x PD)	60	0,6 + (0,044 x PD)	2 x 3/4" – 2 x 1/2"
HCBP-B8T	317	76	278	40	20,2	4 + (2,24 x PD)	60	0,8 + (0,075 x PD)	2 x 3/4" – 2 x 1/2"
HCBP-B10T	289	119	243	72	20,1	4 + (2,24 x PD)	140	1,4 + (0,096 x PD)	2 x 1" – 2 x 3/4"
HCBP-B12	287	117	234	63	27,1	4,4 + (2,34 x PD)	140	1,7 + (0,116 x PD)	2 x 1 1/4" – 2 x 1"
HCBP-B15T	468	76	432	40	20,1	4 + (2,24 x PD)	60	1,4 + (0,104 x PD)	2 x 3/4" – 2 x 1/2"
HCBP-B16	376	119	320	63	27,1	4 + (2,24 x PD)	140	1,7 + (0,120 x PD)	2 x 1 1/4" – 2 x 1 1/4"
HCBP-B25T	526	119	479	72	20,1	4 + (2,24 x PD)	140	2,2 + (0,178 x PD)	2 x 1 1/4" – 2 x 1"
HCBP-B28	526	119	470	63	27,1	4 + (2,24 x PD)	140	2,3 + (0,164 x PD)	2 x 1 1/4" – 2 x 1 1/4"
HCBP-B35	393	243	324	174	27,1	8 + (2,34 x PD)	250	7,0 + (0,340 x PD)	2 x 1 1/2" – 2 x 1 1/4"
HCBP-B120T	525	243	456	174	27,1	10 + (2,29 x PD)	250	10,3 + (0,404 x PD)	2 x 1 1/2" – 2 x 1 1/4"
HCBP-B56	525	243	430	148	54,2	14 + (2,44 x PD)	280	16,3 + (0,419 x PD)	4 x 2 1/2"

Deskové výměníky tepla HCBP lze dodat s příslušenstvím jako: závitový svorník, upevnění nebo izolace. Ostatní typy, koncovky a materiály dodáme na vyžádání.

PD = počet desek

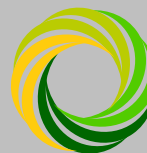

Deskový výměník tepla HCBP s vnějším závitem

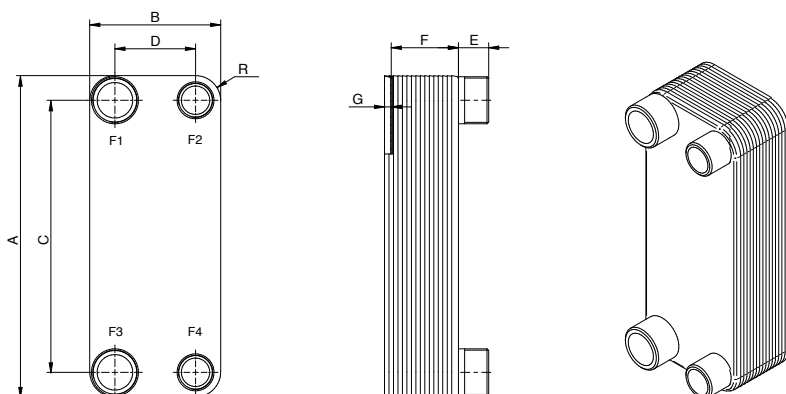

Deskový výměník tepla HCBP lze dodat jako 2-cestnou variantu s rozdílnými koncovkami (připájený závit) na přední a zadní straně.

TEPLOTNÍ ROZSAH		-195 °C až +225 °C	
STANDARDNÍ PRACOVNÍ TLAK:		31 bar (statický)	
F1	teplá strana výstup	F4	studená strana výstup
F3	teplá strana vstup	F2	studená strana vstup

Typ	A mm (+/-2)	B [mm] (+/-2)	C [mm] (+/-1)	D [mm] (+/-1)	E mm (+/-1)	F +/- 3%	Max. počet desek	hmotnost	standardní koncovky ISO G vnější závit
HCBP-B5T	193	76	154	40	20,1	4 + (2,24 x PD)	60	0,6 + (0,044 x PD)	3/4"
HCBP-B8T	317	76	278	40	20,2	4 + (2,24 x PD)	60	0,8 + (0,075 x PD)	3/4"
HCBP-B10T	289	119	243	72	20,1	4 + (2,24 x PD)	140	1,4 + (0,096 x PD)	1" / 1 1/4"
HCBP-B12	287	117	234	63	27,1	4,4 + (2,34 x PD)	140	1,7 + (0,116 x PD)	1 1/4"
HCBP-B15T	468	76	432	40	20,1	4 + (2,24 x PD)	60	1,4 + (0,104 x PD)	1 1/4"
HCBP-B16	376	119	320	63	27,1	4 + (2,24 x PD)	140	1,7 + (0,120 x PD)	1 1/4"
HCBP-B25T	526	119	479	72	20,1	4 + (2,24 x PD)	140	2,2 + (0,178 x PD)	1" / 1 1/4"
HCBP-B28	526	119	470	63	27,1	4 + (2,24 x PD)	140	2,3 + (0,164 x PD)	1" / 1 1/4"
HCBP-B35	393	243	324	174	27,1	8 + (2,34 x PD)	250	7,0 + (0,340 x PD)	1 1/2"
HCBP-B120T	525	243	456	174	27,1	10 + (2,29 x PD)	250	10,3 + (0,404 x PD)	1 1/2"
HCBP-B56	525	243	430	148	54,2	14 + (2,44 x PD)	280	16,3 + (0,419 x PD)	2 1/2"

Deskové výměníky tepla HCBP lze dodat s příslušenstvím jako: závitový svorník, upevnění nebo izolace. Ostatní typy, koncovky a materiály dodáme na vyžádání.

PD = počet desek

Upevňovací sada HCBB

Upevňovací ramena HCBB jsou vyrobena z pozinkované oceli a jsou dodávána dle normy jako vrchní nebo spodní část včetně pryžové vložky a pryžového dorazu / tlumicí součásti. Dle velikosti a nasazení deskového výměníku tepla HCBP by měla být namontována dvě upevňovací ramena. Dvě upevňovací ramena doporučujeme použít minimálně u velikosti HCBP 15 a pro počet desek větší než 60 ks.

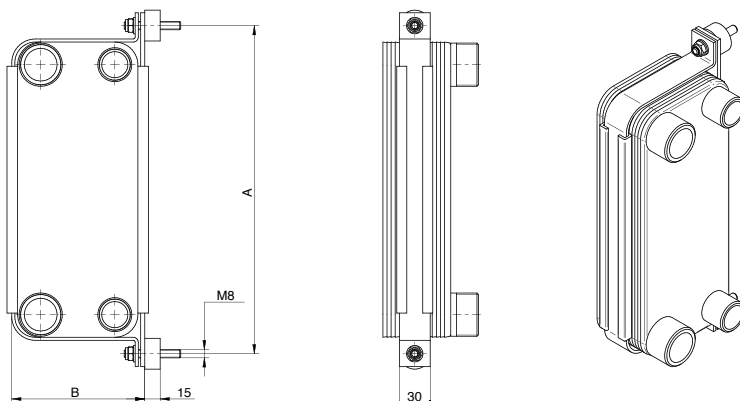

Typ	A [mm]	B [mm]
HCBB-5	220	89
HCBB-8	343	89
HCBB-10 a 12	317	134
HCBB-15	495	89
HCBB-16	408	138
HCBB-25 a 28	553	134
HCBB-35	420	259
HCBB-56 a 120	553	259

Další typy:



Vzduchový chladič HCA



Trubkový chladič HCT

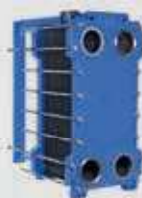

Deskový výměník tepla HCGP



Deskový výměník tepla HCBP



Speciální chladičové systémy HCS

Změny vyhrazeny



Výkonové diagramy

Pro rychlý výběr vhodného pájeného deskového výměníku uvádíme výkonové diagramy vybraných provedení, které se u každého typu liší počtem desek.

Počet desek má vliv na výkon výměníku a tlakovou ztrátu.

Níže uvedené diagramy vychází z těchto předpokladů:

Olej: ISO VG32

Poměr hmotnostních průtoků olej/voda: 2/1

Vstupní teplota oleje: 60 °C

Vstupní teplota vody: 20 °C

Pro jiné termodynamické parametry Vám navrhne vhodný výměník do 24h.

Typy HCBP-B5T, HCBP-B8T, HCBP-B15T

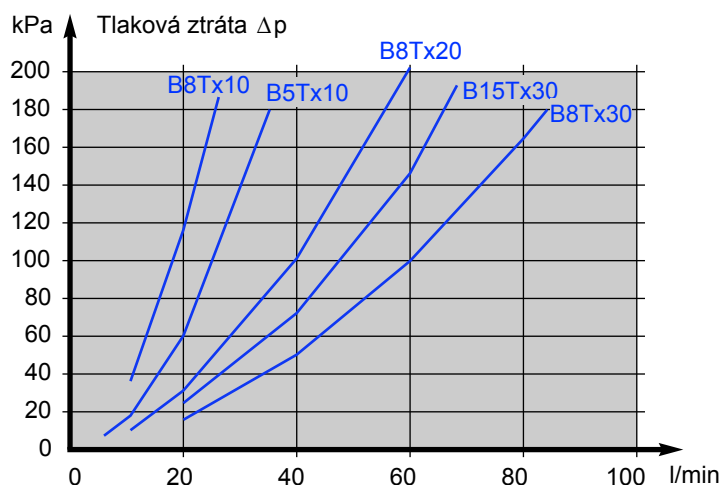
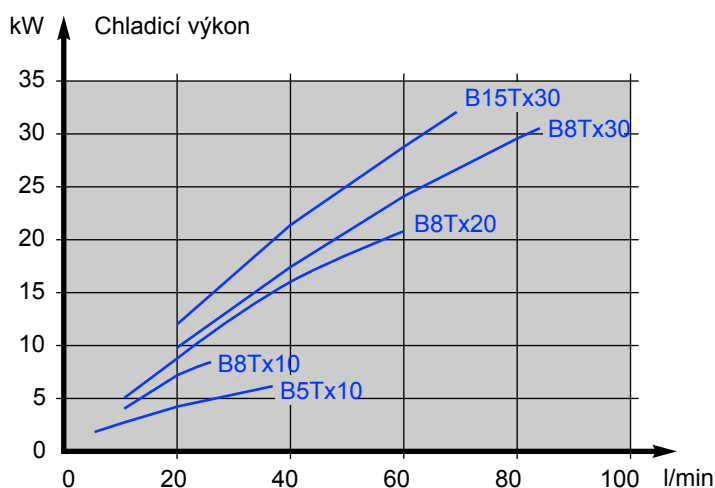

Typ HCBP-B10T

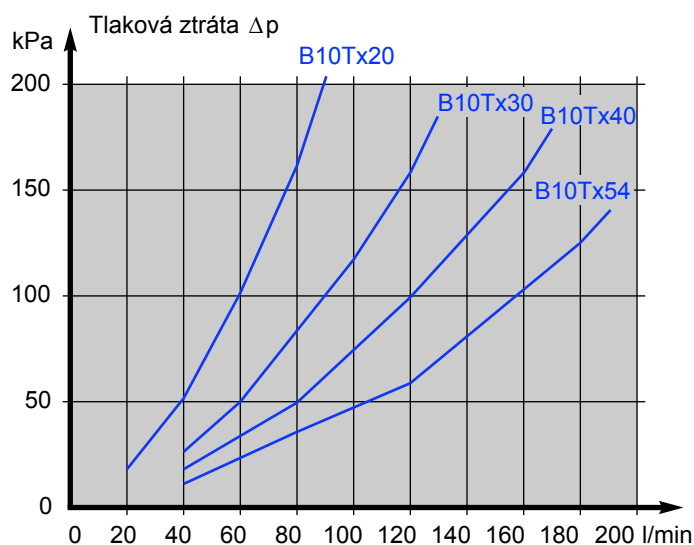
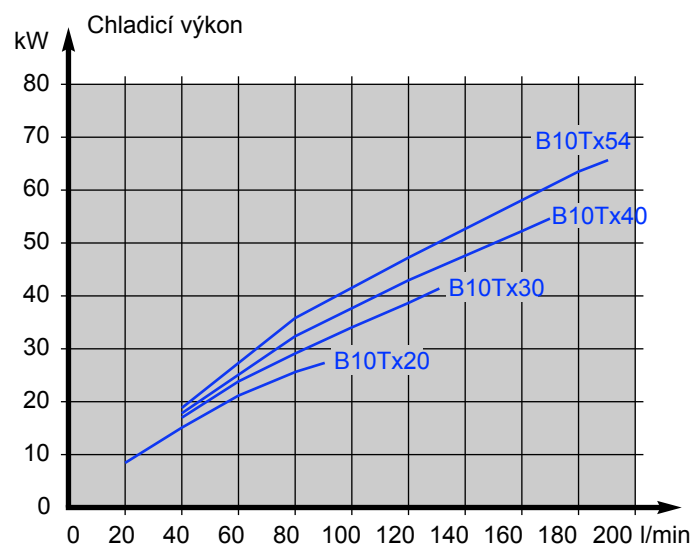



Typ HCBP-B12

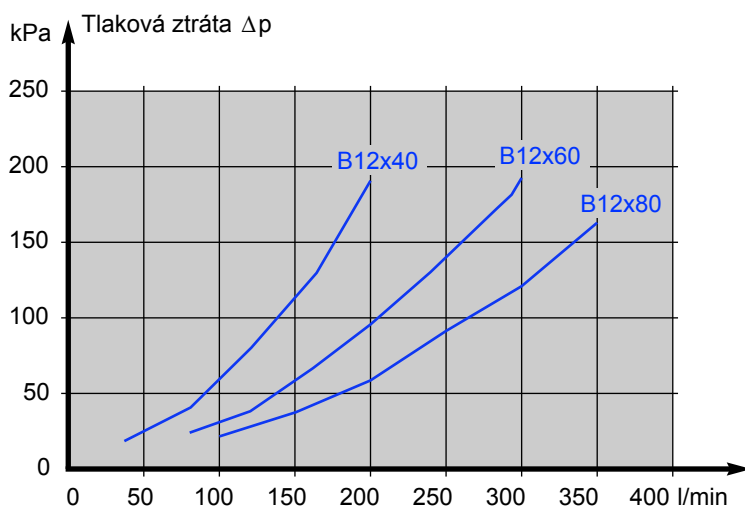
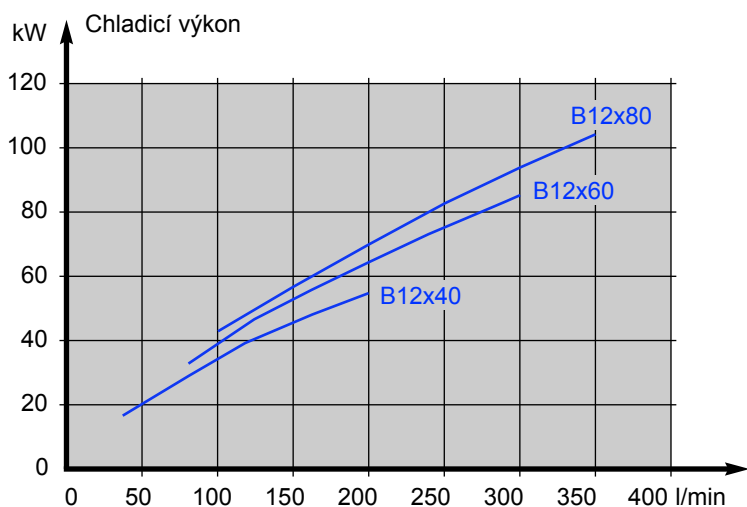

Typy HCBP-B16, HCBP-B28

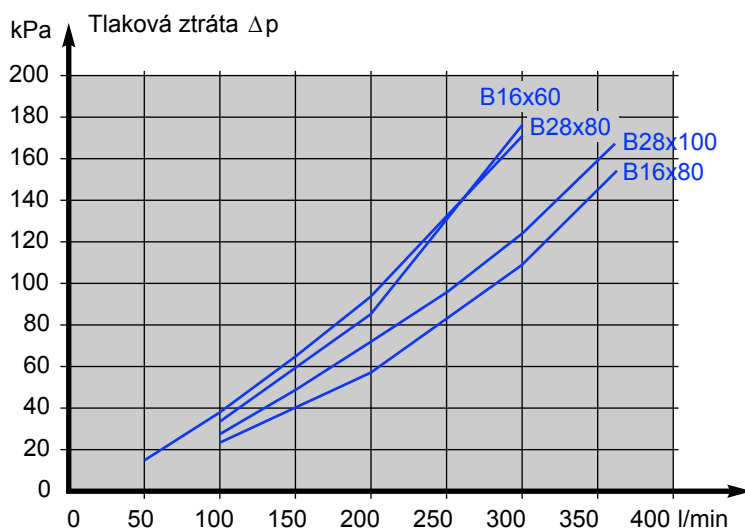
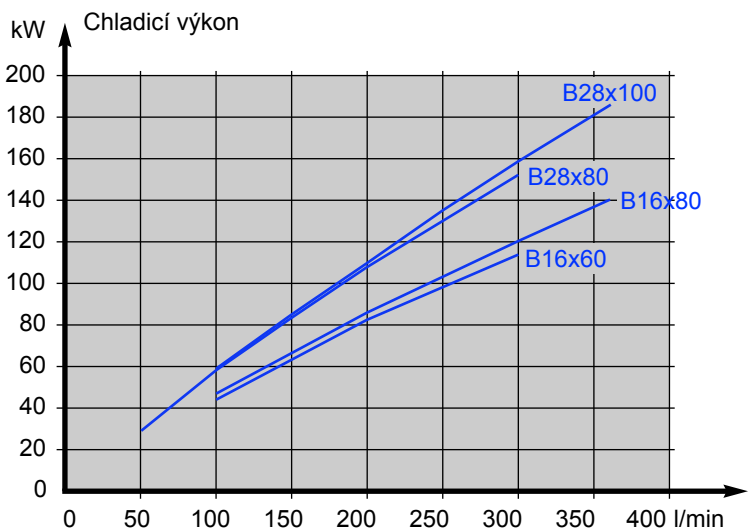

Typ HCBP-B25T

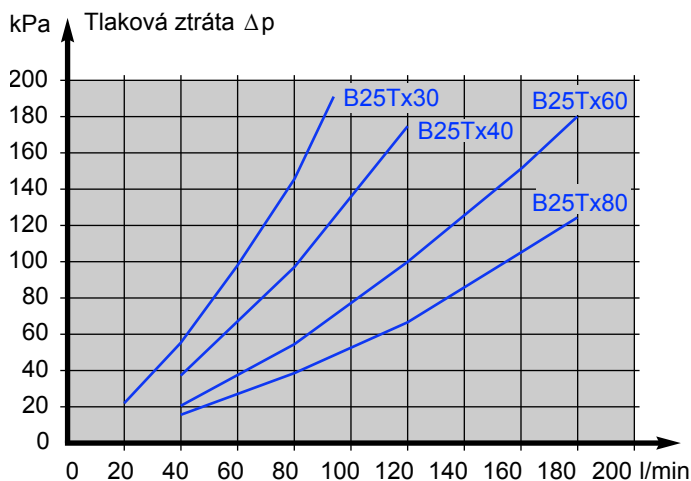
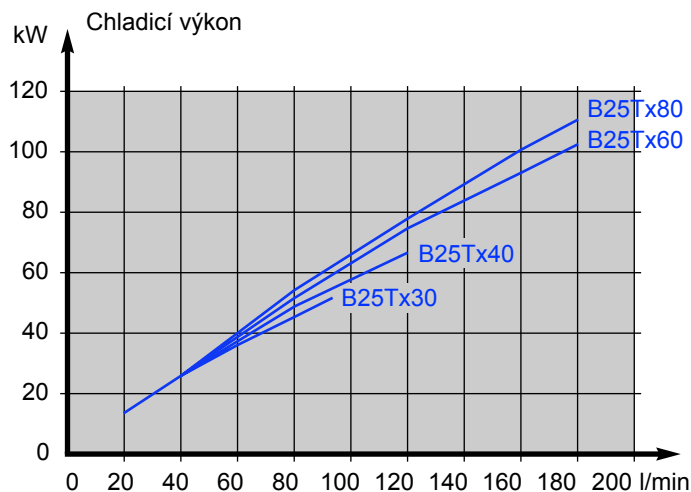



Typy HCBP-B35, HCBP-B120T

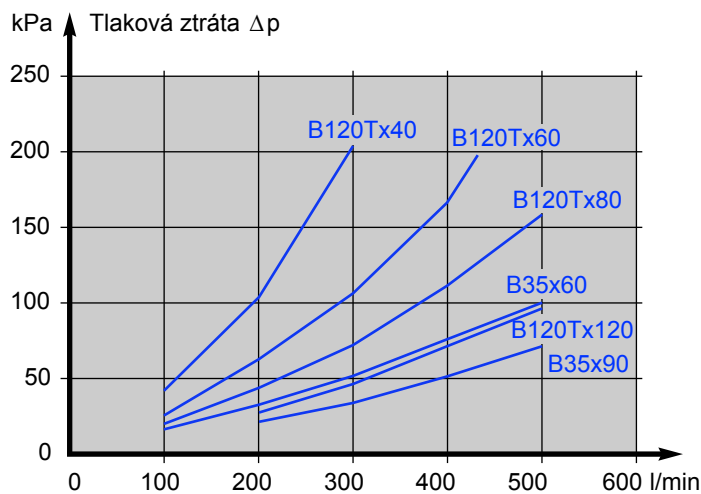
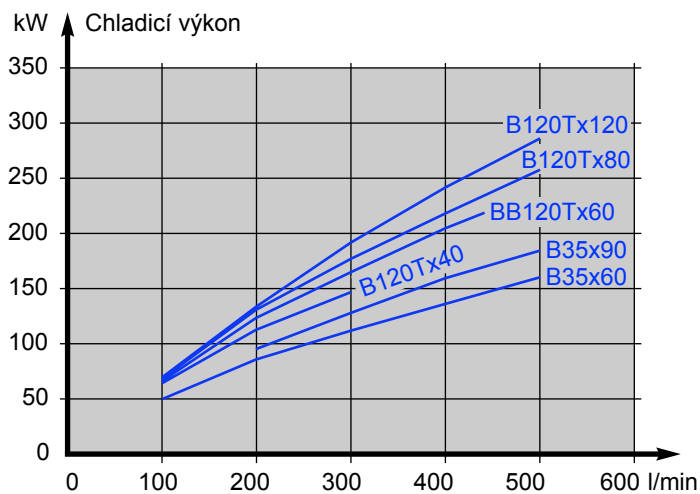

Typ HCBP-B56

